

NIMBO



Inhaltverzeichnis

Vorwort	3
Konformitätserklärung	3
Lebensdauer	3
Entsorgung	3
Typenschild	3
Wiedereinsatz	3
Gewährleistung.	3
Teile des Produkts	4
Indikation Kontraindikation	4
Lieferumfang	4
Sicherheitshinweise	5
Gebrauchszustand herstellen.	5
Radarretierung vorn	5
Rücklaufsperrung aktivieren deaktivieren	5
Räder hinten	5
Höhenverstellung	6
Zusammenfalten	6
Reinigung Wartung	6
Technische Daten	7

Vorwort

Wir danken Ihnen, dass Sie sich für ein Produkt aus dem Hause Drive DeVilbiss entschieden haben.

Das Design, die Funktionalität und die Qualität dieses Produktes werden Sie nicht enttäuschen.

Bitte lesen Sie diese Bedienungsanleitung vor dem ersten Gebrauch sorgfältig durch. Sie erhalten wichtige Sicherheitshinweise und wertvolle Tipps zur richtigen Benutzung und Pflege. Wenn Sie Fragen haben oder zusätzliche Informationen benötigen, wenden Sie sich an Ihren Drive DeVilbiss-Fachhändler, der Ihnen das Produkt geliefert hat.

Diese Bedienungsanleitung enthält alle notwendigen Hinweise für die Anpassung und Bedienung. Die aktuellste Bedienungsanleitung ist als PDF online abrufbar oder kann beim Kundenservice angefordert werden.

Hierbei können vergrößerte Formate für sehbehinderte Personen dargestellt werden. Blinde Patienten müssen durch ihre Begleitperson eingewiesen werden. Reparaturen sowie einige Einstellungen erfordern eine spezielle technische Ausbildung und müssen daher vom Sanitätsfachhandel vorgenommen werden.

Konformitätserklärung

Die DRIVE MEDICAL GMBH & Co. KG erklärt für das beschriebene Produkt die Konformität gemäß der Verordnung über Medizinprodukte (EU) 2017/745.

Lebensdauer

Unser Unternehmen geht bei diesem Produkt von einer Produktlebensdauer von fünf Jahren aus, soweit das Produkt innerhalb des bestimmungsgemäßen Gebrauchs eingesetzt wird und sämtliche Wartungs- und Servicevorgaben eingehalten werden.

Diese Lebensdauer kann deutlich überschritten werden, wenn das Produkt sorgfältig behandelt, gewartet, gepflegt und genutzt wird und sich nach der Weiterentwicklung der Wissenschaft und Technik keine technischen Grenzen ergeben.

Die Lebensdauer kann sich durch extremen Gebrauch und unsachgemäße Nutzung allerdings auch erheblich verkürzen. Die Festlegung der Lebensdauer durch unser Unternehmen stellt keine zusätzliche Garantie dar.

Entsorgung

Sollten Sie das Produkt nicht mehr benötigen, kontaktieren Sie bitte Ihren Fachhändler oder bringen Sie das Produkt zu Ihrer lokalen Entsorgungsstelle.

Typenschild



1 Artikelnummer | 2 Artikelbezeichnung | 3 Hersteller | 4 Seriennummer | 5 UDI-Code | 6 Max. Belastung | 7 Gebrauchsanweisung beachten | 8 Medizinprodukt | 9 Produktionsdatum (Jahr-Monat)

Wiedereinsatz

Dieses Produkt ist für den Wiedereinsatz geeignet. Beachten Sie, dass auch sämtliche für eine sichere Handhabung notwendigen technischen Unterlagen dem neuen Nutzer übergeben werden.

Das Produkt muss durch den Fachhandel überprüft, gereinigt und für den Wiedereinsatz in einen einwandfreien Zustand versetzt werden.

Bei der Aufbereitung sind die Vorgaben des Herstellers zu beachten und werden auf Anfrage zur Verfügung gestellt.

Erhältliches Zubehör finden Sie bei Ihrem Fachhändler oder unter www.drivedevilbiss.de

Gewährleistung

Für das von uns gelieferte Produkt beträgt die Gewährleistungsfrist 24 Monate ab Kaufdatum. Sofern nachweislich ein Werkstoff- bzw. Herstellungsfehler vorliegt, werden schadhafte Teile kostenlos ersetzt.

Verschleißteile werden im Allgemeinen während der normalen Garantiezeit nicht gedeckt, es sei denn, die Artikel benötigen eine Reparatur oder einen Ersatz, die als eine eindeutige direkte Folge eines Herstellungs- oder Materialfehlers notwendig wurden.

Irrtum und Änderungen aufgrund von technischen Verbesserungen und Designveränderungen vorbehalten.

AUSSCHLUSS DER GEWÄHRLEISTUNG

Verschleißteile sind (unter anderem):
Räder, Bremsen und Handgriffe

Teile des Produkts

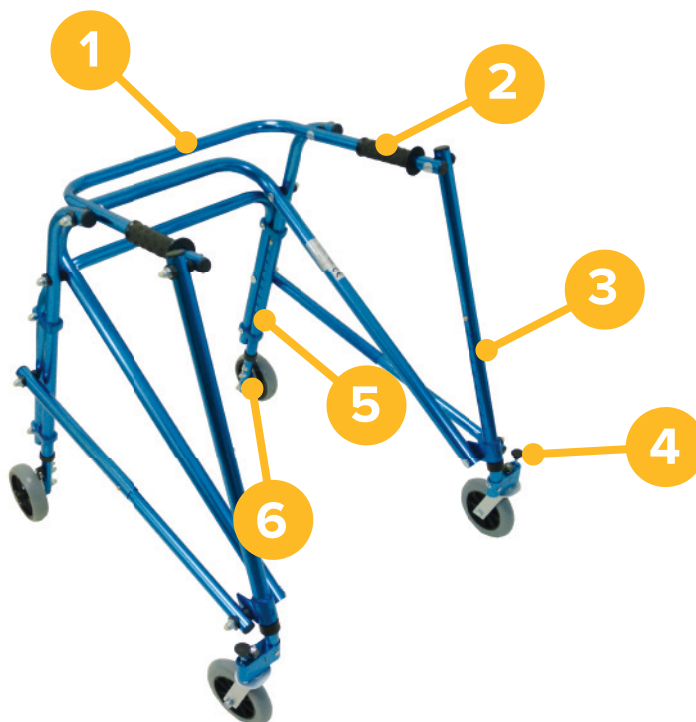

NIMBO

1. Rahmen
2. Handgriff
3. Höhenverstellung vorn
4. Radarretierung vorn
5. Höhenverstellung hinten
6. Rücklaufsperre

Indikation | Kontraindikation

INDIKATION:

Gehhilfe für Kinder und Jugendliche in 4 verschiedenen Größen für den Innenbereich zum Ausgleich bzw. zur Verbesserung eingeschränkter Gehleistung und zur Korrektur von Problemen in der Körperhaltung.

Ziel ist das Erlernen des aktiven Gehens bzw. der selbstständigen Fortbewegung, der Erweiterung des eingeschränkten Aktionsradius und den Ausgleich der Gangunsicherheit.

Die Kindergehilfe Nimbo wird hinter dem Körper hergezogen. Dadurch erhöht sich die Standsicherheit nach hinten und bietet eine optimale Bewegungsfreiheit der Beine.

KONTRAINDIKATION:

Beeinträchtigung der Mobilität bei Schädigungen der Bewegung/der Koordination/des Gleichgewichts - aber noch ausreichend erhaltener Gehfähigkeit, wenn die Nutzung anderer Gehhilfen nicht ausreichend ist.

Zur Erhaltung / Förderung / Sicherung des Gehens und Stehens (Gehtraining).

Generell sollte die Indikation des Gehtrainings von ärztlich-orthopädischer Seite begleitet werden. Deshalb sollte vor einer Versorgung diesbezüglich abgeklärt werden, ob Kontraindikationen bezüglich des Patienten bestehen.

Gehtrainerversorgungen sollten generell nicht durchgeführt werden, wenn z.B. eine Fussfehlstellung und/oder

eine Schmerzsymptomatik vorliegt. Sollten Sie sich unsicher sein bezüglich der Indikation und Kontraindikation, besprechen Sie dies mit dem zuständigen Arzt und/oder Therapeuten.

Um Unsicherheiten in Bezug auf Indikation und Kontraindikation zu vermeiden, empfehlen wir, Ihren behandelnden Arzt und/oder Therapeuten zu konsultieren.

Lieferumfang

1 x	Kinder-Gehstell Nimbo
1 x	Gebrauchsanweisung

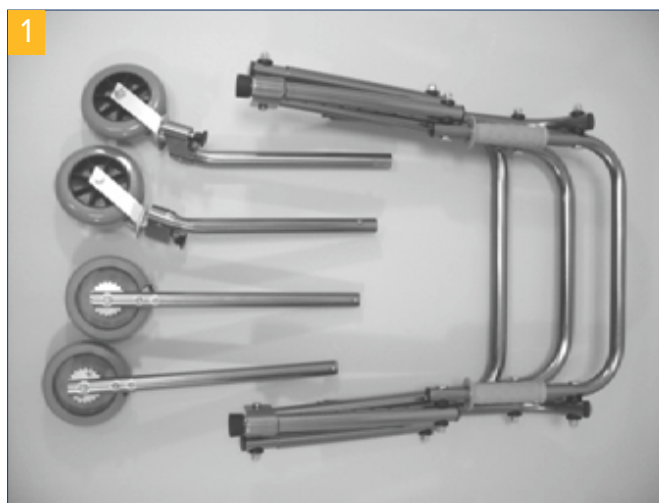

Sicherheitshinweise

- Lesen Sie diese Gebrauchsanweisung aufmerksam.
- Vor dem Gebrauch sind alle Bauteile auf Schäden und festen Sitz zu prüfen. Produkt bei Defekt nicht verwenden!
- Produkt nur als Gehhilfe verwenden!
- Produkt nur auf ebenem und festem Untergrund verwenden.
- Beachten Sie das zugelassene Maximalgewicht des Benutzers. Diese Angabe finden Sie in den technischen Daten in dieser Bedienungsanleitung sowie auf dem Typenschild.
- Der Gebrauch auf Rolltreppen o.ä. ist ausdrücklich untersagt!
- Hängen Sie keine Taschen an die Griffe – Kippgefahr!
- Beim Zusammen- bzw. Auseinanderklappen des Produkts können Kleidungs- und Körperteile eingeklemmt werden.
- Schützen Sie das Produkt vor Sonneneinstrahlung. Produktteile können sich aufheizen und bei Berührung Hautverletzungen verursachen.
- Vergewissern Sie sich vor jeder Anwendung, dass ihr Produkt unversehrt ist und alle verstellbaren Teile ordnungsgemäß befestigt sind.
- Schrauben am Produkt regelmäßig kontrollieren und gegebenenfalls nachziehen!
- Die korrekte Benutzung des Produktes erfordert eine genaue und sorgfältige Einarbeitung der Betreuungsperson.
- Anwender, die über eine Leseschwierigkeit verfügen, müssen sich die Gebrauchsanleitung vorlesen lassen, um den Umgang mit dem Produkt zu verstehen.
- Nur im Innenbereich verwenden!
- Nur unter Aufsicht verwenden.
- Jeder schwerwiegende Zwischenfall, der im Zusammenhang mit dem Produkt auftritt, muss dem Hersteller und der zuständigen Behörde des Mitgliedstaates, in dem der Anwender und/oder Patient niedergelassen ist, gemeldet werden.

Gebrauchszustand herstellen

Der Nimbo verfügt über ein zusammenklappbares Aluminium-Rohrgestell und ist zusätzlich an den Rädern höhenverstellbar. Zum Auffalten legen Sie den Nimbo auf den Boden, fassen ihn etwa in der Mitte des Vorderrahmens an und falten den Rahmen auf. Bitte beachten Sie beim Aufklappen, dass die Federclips in den Teleskoprohren stets ordnungsgemäß einrasten (hörbares Klicken) (**Bild 2**).

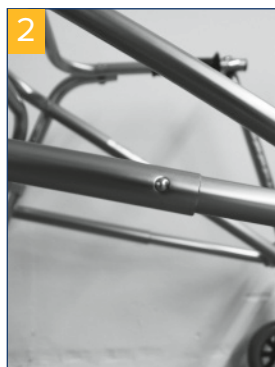

Zur Montage müssen lediglich die Vorder- und Hinterräder eingesteckt werden.

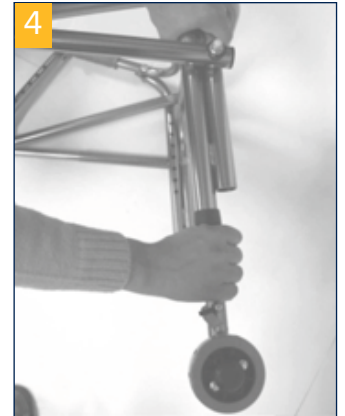
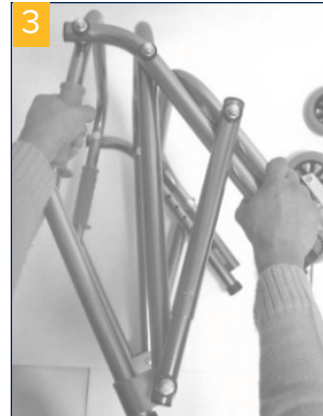

Radarretierung vorn

Zum Feststellen der Vorderräder stellen Sie die Räder gerade (1), dann ziehen Sie den Arretierbolzen nach oben (2) und drehen ihn um 90° (3), bis er in der Schwenkplatte (4) einrastet. Zur Aufhebung der Radarretierung wiederholen Sie den Vorgang.

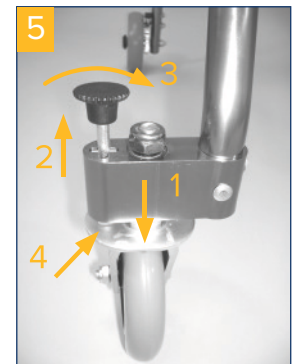

Rücklaufsperr aktivieren | deaktivieren Räder hinten

Rücklaufsperr aktivieren

Verbinden Sie den Verriegelungshebel mit dem Zahnrad an der Radachse (**Bild 6**).

Rücklaufsperr deaktivieren

Lösen Sie den Verriegelungshebel wieder und drücken Sie ihn nach oben in die dafür vorhergesehene Halterung (**Bild 7**).



Höhenverstellung

Sowohl die Vorder- (**Bild 8**) wie die Hinterräder (**Bild 9**) sind 8-fach höhenverstellbar. Zur Verstellung drücken Sie den Federschnapper (Pfeil) und verschieben Sie die Rohre wie gewünscht. Vergewissern Sie sich, dass der Federschnapper stets richtig einrastet!

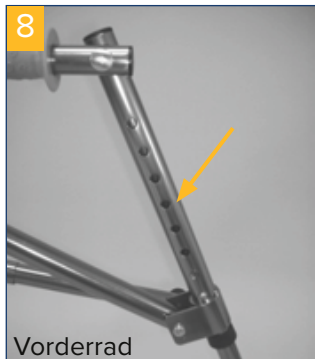

Zusammenfalten

Um das Kindergehgestell zusammen zu falten, drücken Sie den Federschnapper am Querrohr und drücken Sie dann das Gestell entgegen dem Aufbau zusammen (**Bild 10**).



Reinigung | Wartung

- Von Hand mit einem feuchten Tuch regelmäßig reinigen!
- Keine aggressiven Reinigungsmittel verwenden!
- Keine Scheuermittel verwenden!
- Keine hochdosierten Chlor- und Essigreiniger verwenden!
- Zur Desinfektion kann ein Sprühdessinfektionsmittel verwendet werden, z.B. Descosept AF oder Bacillo AF
- Metall- und Schraubverbindungen regelmäßig auf Verschleiß und Festigkeit kontrollieren und stellen Sie die Festigkeit sicher. Schrauben gegebenenfalls nachziehen!
- Prüfen Sie vor allem die Einrastung der Federschnapper. Wenden Sie sich an den zuständigen Fachhändler wenn eine Verbindung nicht in Ordnung ist.
- Das Produkt darf nicht dauerhaft Temperaturen über 60°C ausgesetzt werden (z.B. Verwendung in Sauna etc.)
- Bei Defekten suchen Sie Ihren Fachhändler auf bei dem Sie dieses Produkt erworben haben.
- Zustand der Reifen regelmäßig prüfen. Diese sind „Pannensicher“, d.h. es muss kein Luftdruck geprüft oder Luft nachgefüllt werden. Überprüfen Sie aber immer die Reifen auf Risse oder sonstige Beschädigungen.
- Notwendige Reparaturen/Instandhaltungen dürfen lediglich durch geschultes Personal durchgeführt werden.

Technische Daten

PRODUKT	NIMBO XS	NIMBO S	NIMBO M	NIMBO L	NIMBO XL
rot	705100010	705100110	705100210	705100310	–
blau	705100020	705100120	705100220	705100320	–
lila	705100030	705100130	705100230	705100330	–
schwarz	–	–	–	–	705100440
HMV-Nr.	10.46.02.3030				
Körpergröße (bis ca.)	78 - 98 cm	98 - 136 cm	116 - 154 cm	150 - 189 cm	184 - 214 cm
Gesamtlänge	50 cm	61,5 cm	73 cm	79,5 cm	93,5 cm
Gesamtbreite	56 cm	58 cm	59 cm	66,5 cm	65 cm
Gesamthöhe	41 - 51 cm	51 - 68 cm	61 - 80,5 cm	75,5 - 94,5 cm	94 - 109 cm
Breite zwischen Handgriffen	34,5 cm	36,5 cm	38,5 cm	41,5 cm	48 cm
Breite zwischen den Hinterrädern	55,5 cm	58 cm	61 cm	65 cm	69,5 cm
Rädergröße vorn	Ø 12 x 2,5 cm				
Rädergröße hinten	Ø 12,3 x 3,3 cm				
Faltmaß (LxBxH)	74 x 58 x 16 cm	76 x 59,5 x 19 cm	88,5 x 65,5 x 18 cm	113 x 68 x 17 cm	136 x 71 x 25 cm
Gewicht	3,8 kg	4,3 kg	5,4 kg	6 kg	7,8 kg
Max. Belastung	30 kg	50 kg	70 kg	90 kg	120 kg
Material Rahmen	Aluminiumrohr eloxiert				
Material Handgriffe	Eluaten Kunststoff				

Table of contents

Preface	9
Declaration of conformity	9
Service life	9
Disposal	9
Identification plate	9
Reuse	9
Warranty	9
Parts of the product	10
Indication Contraindication	10
Scope of delivery.	10
Safety instructions	11
Preparing for use.	11
Front wheel lock	11
Enable backstop Disable rear wheels	11
Height adjustment	12
Folding up.	12
Cleaning Maintenance	12
Technical data	13

Preface

Thank you for choosing a product from Drive DeVilbiss.

You will not be disappointed by the design, functionality and quality of this product.

Please read these operating instructions carefully prior to initial use. They contain important safety information and valuable tips for the proper use and care. If you have questions or need additional information, contact your Drive DeVilbiss specialist dealer who supplied your product.

These operating instructions contain all of the important information for adjustment and operation. The most current operating instructions are available as a PDF online or can be requested from customer service.

Enlarged formats for visually impaired persons can be displayed. Blind patients must be instructed by their attendant. Repairs as well as some adjustments require special technical training and must therefore be made by the medical supplies dealer.

Declaration of conformity

For the product described, DRIVE MEDICAL GMBH & Co. KG declares compliance according to the medical device regulation (EU) 2017/745.

Service life

Our company assumes a service life of five years for this product as long as the product is used as intended and all maintenance and service requirements are observed.

This service life may be significantly exceeded if the product is carefully handled, repaired, maintained and used and there are no technical limits based on the further development of science and technology.

The service life may also be significantly shortened through extreme and improper use, however. Determination of the service life by our company does not represent any additional guarantee.

Disposal

If you no longer need the product, please contact your specialist dealer or bring the product to your local disposal center.

Identification plate



1 Article number | 2 Article name | 3 Manufacturer | 4 Serial number | 5 UDI code | 6 Max. load | 7 Follow the instructions for use | 8 Medical device | 9 Production date (year-month)

Reuse

This product can be reused.

Please note that all technical documents needed for safe handling must also be given to the new user.

The product must be checked by the specialist dealer, cleaned, and restored to optimum condition.

Always follow the manufacturer's instructions during preparation; these are made available on request.

Accessories are available from your specialist dealer or at www.drivedevilbiss.de

Warranty

The warranty period for the product supplied by us is 24 months from the date of purchase. Defective parts will be replaced free of charge if it can be shown that there is a defect in materials or manufacturing.

Parts subject to wear are generally not covered during the normal guarantee period unless the parts need repair or replacement which became necessary as a clear, direct consequence of a manufacturing or material error.

We reserve the right of error and modifications on the basis of technical improvements and changes in design.

EXCLUSION OF WARRANTY

Parts subject to wear include (among others): wheels, brakes and handles

Parts of the product

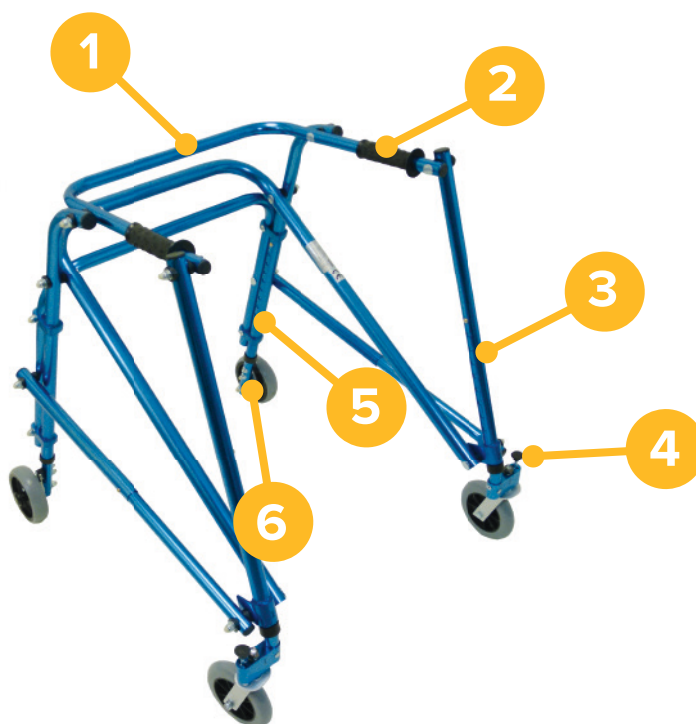

NIMBO

1. Frame
2. Handle
3. Front height adjustment
4. Front wheel lock
5. Rear height adjustment
6. Backstop

Indication | Contraindication

INDICATION:

Walking aid for children and adolescents in 4 different sizes for use indoors to compensate for or improve limited walking ability and for correction of body posture problems.

The objective is to learn active walking or independent locomotion, to expand a limited radius of action, and to compensate for gait unsteadiness.

The children's walking aid Nimbo is pulled behind the body. As a result, the walking aid increases rear stability when standing and it offers optimal freedom of movement of the legs.

CONTRAINDICATION:

Limitation of mobility in the case of impaired movement / coordination / balance – but still adequately preserved ability to walk if the use of other walking aids is not sufficient.

To maintain/promote/safeguard walking and standing (gait training).

In general, the indication for gait training should be made under medical/orthopedic supervision. For this reason, prior to the provision of the walking aid, it should be clarified in this regard whether there are contraindications regarding the patient. Gait training aids should generally not be provided if, for example, a foot malposition and/or pain symptoms are present. If you are unsure regarding the indication and contraindication, talk to the responsible physician and/or therapist.

To avoid uncertainties regarding the indication and contraindication, we recommend consulting your attending physician and/or therapist.

Scope of delivery

1 x	Nimbo children's walking frame
1 x	Instructions for use



Safety instructions

- Read these instructions for use carefully.
- All components should be checked for damage and a secure fit prior to use. Do not use product if there are any defects!
- Use the product only as a walking aid!
- Use the product only on an even and solid surface.
- Take note of the permitted maximum weight of the user. This information can be found in the technical data in these instructions for use as well as on the identification plate.
- Use on escalators and the like is expressly prohibited!
- Do not hang any bags on the handle – risk of tipping!
- When folding and unfolding the product, clothing and body parts can be pinched.
- Protect the product from direct sunlight. Product parts can become hot and cause skin injuries if touched.
- Prior to each use, ensure that your product is intact and all adjustable parts are properly secured.
- Check the screws on the product regularly and tighten, if necessary.
- The correct use of the product requires accurate and careful training of the caregiver.
- Users who have difficulty reading must have the instructions for use read to them in order to understand how to handle the product.
- For indoor use only!
- Use only under supervision.
- Every serious incident which occurs in connection with the product must be reported to the manufacturer and the competent authority of the member state in which the user and/or patient is located.

Preparing for use

The Nimbo has a folding aluminum tubular frame and is also height-adjustable at the wheels. To unfold it, lay the Nimbo on the ground, hold it approximately in the center of the front frame and unfold the frame. When unfolding it, be aware that the spring clips in the telescopic tubes must always properly click into place (audible click) **(photo 2)**.

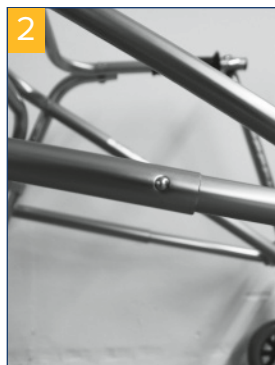

For assembly, only the front and rear wheels need to be inserted.

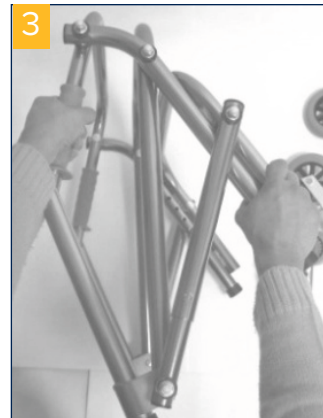

Front wheel lock

To lock the front wheels, straighten the wheels **(1)**, then pull the locking pin upwards **(2)** and rotate it 90° **(3)** until it clicks into place in the hinged plate **(4)**. To release the wheel lock, repeat the procedure.

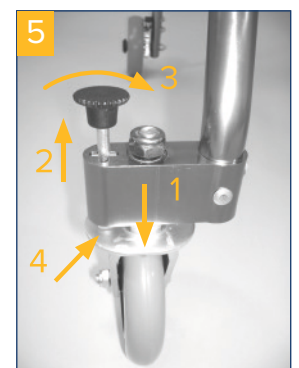

Enable backstop | Disable rear wheels

Enable backstop

Connect the locking lever with the gear wheel at the wheel axle **(photo 6)**.

Disable backstop

Release the locking lever once again and push it upwards into the intended mount **(photo 7)**.



Height adjustment

The front (**photo 8**) as well as the rear wheels (**photo 9**) have 8 positions for height adjustment. To adjust the height, press the spring safety catch (arrow) and move the tubes as desired. Ensure that the spring safety catch always properly clicks into place!

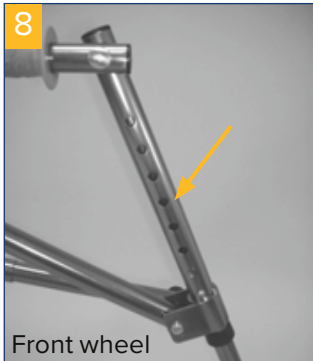

Folding up

To fold up the children's walking frame, press the spring safety catch on the cross tube and then press the frame together against itself (**photo 10**).



Cleaning | Maintenance

- Clean regularly with a moist cloth!
- Do not use any aggressive cleaning agents!
- Do not use abrasive cleaners!
- Do not use any high-dose chlorine and vinegar-based cleaners!
- To disinfect, a spray disinfectant can be used such as Descosept AF or Bacillol AF.
- Regularly check the metal and screw connections for wear and stability and ensure stability. Tighten screws, if necessary.
- Check in particular that the spring safety catch has clicked into place. Contact the responsible dealer if a connection is not in proper form.
- The product should not be exposed to temperatures above 60°C for long periods of time (for example, use in a sauna, etc.).
- In the event of defects, contact your specialist dealer from whom you purchased this product.
- Check the condition of the tires regularly. They are "fail-safe", meaning that you do not have to check air pressure or fill them with air. Always check the tires for tears or other damage, however.
- Necessary repairs/maintenance may be performed only by trained personnel.

Technical data

PRODUCT	NIMBO XS	NIMBO S	NIMBO M	NIMBO L	NIMBO XL
red	705100010	705100110	705100210	705100310	–
blue	705100020	705100120	705100220	705100320	–
purple	705100030	705100130	705100230	705100330	–
black	–	–	–	–	705100440
Body height (up to approx.)	78 - 98 cm	98 - 136 cm	116 - 154 cm	150 - 189 cm	184 - 214 cm
Overall length	50 cm	61,5 cm	73 cm	79,5 cm	93,5 cm
Overall width	56 cm	58 cm	59 cm	66,5 cm	65 cm
Overall height	41 - 51 cm	51 - 68 cm	61 - 80,5 cm	75,5 - 94,5 cm	94 - 109 cm
Width between handles	34,5 cm	36,5 cm	38,5 cm	41,5 cm	48 cm
Width between rear wheels	55,5 cm	58 cm	61 cm	65 cm	69,5 cm
Wheel size, front	Ø 12 x 2,5 cm				
Wheel size, rear	Ø 12,3 x 3,3 cm				
Dimensions when folded (LxWxH)	74 x 58 x 16 cm	76 x 59,5 x 19 cm	88,5 x 65,5 x 18 cm	113 x 68 x 17 cm	136 x 71 x 25 cm
Weight	3,8 kg	4,3 kg	5,4 kg	6 kg	7,8 kg
Max. load	30 kg	50 kg	70 kg	90 kg	120 kg
Frame material	Aluminum tube, anodized				
Handle material	Plastic				

Sommaire

Avant-propos15
Déclaration de conformité.15
Durée de vie15
Élimination15
Plaque signalétique15
Recyclage.15
Garantie15
Pièces du produit.16
Indication contre-indication16
Contenu de la livraison16
Consignes de sécurité.17
Mise en service.17
Blocage directionnel de roue avant17
Activation désactivation17
du système anti-recul17
Réglage de la hauteur18
Pliage18
Nettoyage maintenance18
Caractéristiques techniques19

Avant-propos

Nous vous remercions d'avoir choisi un produit de Drive DeVilbiss.

Le design, la fonctionnalité et la qualité de ce produit sauront vous apporter pleine satisfaction.

Avant d'utiliser le produit pour la première fois, veuillez lire attentivement le présent mode d'emploi. Vous y trouverez des consignes de sécurité importantes et de précieux conseils pour son utilisation et son entretien corrects. Pour toute question ou information complémentaire, adressez-vous au distributeur Drive DeVilbiss qui vous a livré ce produit.

Le présent mode d'emploi contient toutes les instructions nécessaires au réglage et à l'utilisation du produit. La version la plus récente du mode d'emploi peut être consultée en ligne au format PDF et téléchargée ou demandée auprès du service client.

Elle existe en caractères grand format pour malvoyants. Les non-voyants doivent être initiés à l'utilisation du produit accompagnés d'un auxiliaire. Les réparations ainsi que certains réglages requièrent des compétences techniques spéciales et doivent donc obligatoirement être effectués par un distributeur de matériel médical qualifié.

Déclaration de conformité

DRIVE MEDICAL GMBH & Co. KG déclare que le produit est conforme au règlement (UE) 2017/745 relatif aux dispositifs médicaux.

Durée de vie

Pour ce produit, notre entreprise table sur une durée de vie de cinq ans, dans la mesure où il est utilisé conformément à l'usage pour lequel il est prévu et où toutes les indications relatives à la maintenance et au service après-vente sont respectées.

Cette durée de vie peut même être sensiblement prolongée lorsque le produit est traité, entretenu et utilisé avec soin et qu'aucune limite technique ne résulte des évolutions scientifiques et techniques.

La durée de vie peut par contre être fortement raccourcie si le produit est soumis à des sollicitations extrêmes et s'il n'est pas correctement utilisé. La détermination de la durée de vie par notre entreprise ne constitue en aucun cas une garantie supplémentaire.

Élimination

Si vous n'avez plus besoin du produit, contactez s'il vous plaît votre distributeur ou apportez le produit à la déchetterie près de chez vous.

Plaque signalétique



1 Référence | 2 Désignation | 3 Fabricant | 4 N° de série | 5 Code UDI | 6 Charge maximale | 7 Se conformer au mode d'emploi | 8 Dispositif médical | 9 Date de fabrication (année-mois)

Recyclage

Ce produit est recyclable.

Veiller à ce que tous les documents techniques nécessaires à une utilisation sûre du produit soient également remis au nouvel utilisateur.

Le produit doit être contrôlé, nettoyé et remis en parfait état par un distributeur en vue de sa réutilisation.

Pour son retraitement, il convient de suivre les instructions du fabricant (disponibles sur demande).

Vous trouverez les accessoires disponibles chez votre distributeur ou sur le site www.drivedevilbiss.de

Garantie

Le produit livré par nous est garanti 24 mois à compter de la date de l'achat. Les pièces défectueuses seront remplacées gratuitement s'il a été démontré qu'elles présentent un défaut de matériau ou de fabrication.

Les pièces d'usure ne sont normalement pas couvertes par la garantie habituelle, excepté si elles nécessitent des réparations ou un remplacement qui sont clairement la conséquence directe d'un défaut de matériau ou de fabrication.

Sous réserve d'erreurs et de modifications dues à des améliorations techniques ou à des modifications de design.

EXCLUSION DE LA GARANTIE

Pièces d'usure (entre autres) :
roues, roulettes, freins et poignées

Pièces du produit

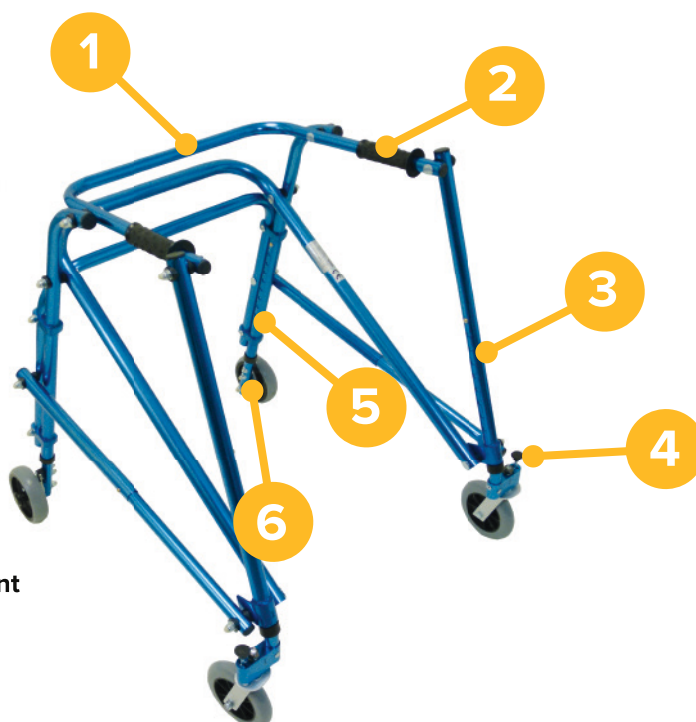

NIMBO

1. Cadre
2. Poignée
3. Réglage de la hauteur à l'avant
4. Blocage directionnel de roue avant
5. Réglage de la hauteur à l'arrière
6. Système anti-recul

Indication | contre-indication

INDICATION :

Aide à la marche pour les enfants et adolescents. Pour l'intérieur. Destinée à compenser une déficience des membres inférieurs ou à améliorer la mobilité et à corriger des problèmes posturaux. Disponible dans quatre tailles.

Le but est d'apprendre activement à marcher ou à se déplacer sans aide, à repousser les limites du rayon d'action et à compenser une démarche incertaine.

Le rollator d'intérieur pour enfant Nimbo se place derrière le corps et l'enfant se déplace en le tirant. Il offre donc une plus grande stabilité à l'arrière et une liberté de mouvement optimale pour les jambes.

CONTRE-INDICATION :

Mobilité réduite due à des troubles du mouvement / de la coordination / de l'équilibre avec capacité de marche encore suffisante, si l'utilisation d'autres aides à la marche ne suffit pas.

Pour maintenir/encourager/assurer la capacité de marcher et de se tenir debout (entraînement à la marche).

D'une manière générale, l'entraînement à la marche doit être accompagné par un médecin orthopédiste. Il y a donc lieu de vérifier au préalable si des contre-indications s'opposent à l'utilisation du dispositif. D'une manière générale, les aides à la marche ne doivent pas être utilisées par exemple en cas de mauvais alignement des

pieds et/ou de symptômes de douleurs. Si vous avez des doutes en ce qui concerne les indications et contre-indications, parlez-en au médecin et/ou au thérapeute compétent.

En cas d'incertitudes en ce qui concerne les indications et les contre-indications, nous recommandons de consulter le médecin traitant et/ou le thérapeute.

Contenu de la livraison

1 x	Déambulateur pour enfant Nimbo
1 x	Mode d'emploi

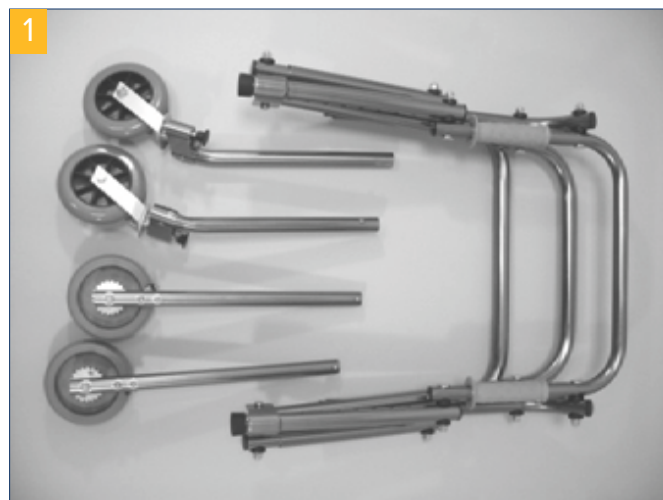

Consignes de sécurité

- Lire attentivement ce mode d'emploi.
- Avant d'utiliser le produit, vérifier tous ses éléments pour s'assurer qu'ils ne sont pas endommagés et ne bougent pas. Ne pas utiliser le produit s'il est défectueux.
- Utiliser le produit uniquement comme aide à la marche.
- Le produit ne doit être utilisé que sur un sol plat et stable.
- Respecter le poids maximal autorisé pour l'utilisateur. Il est indiqué dans ce mode d'emploi à la rubrique des caractéristiques techniques et sur la plaque signalétique.
- Il est expressément interdit d'emprunter des escaliers mécaniques et autres avec le produit.
- Ne pas accrocher de sacs aux poignées – le produit risque de basculer.
- Lorsque l'on plie / déplie le produit, des vêtements ou des parties du corps risquent de se coincer.
- Ne pas exposer le produit au soleil. Des pièces peuvent chauffer et vous risquez de vous brûler si vous les touchez.
- Avant chaque utilisation, assurez-vous que le produit est en parfait état et que toutes les pièces mobiles sont correctement fixées.
- Vérifier les vis régulièrement et les resserrer le cas échéant.
- Pour garantir l'utilisation correcte du produit, une initiation approfondie et soigneuse de l'aidant à son maniement est indispensable.
- Les personnes qui ont des difficultés en lecture doivent se faire lire le mode d'emploi du produit afin de comprendre son maniement.
- Ce produit doit être utilisé uniquement en intérieur.
- Ce produit doit être utilisé uniquement sous la surveillance.
- Tout incident grave en rapport avec le dispositif doit être signalé au fabricant et à l'autorité compétente de l'État membre dans lequel l'utilisateur et/ou le patient sont établis.

Mise en service

Le Nimbo a un châssis en tubes d'aluminium. Il est pliable et réglable en hauteur au niveau des roues. Pour déplier le Nimbo, le poser sur le sol. Attraper le châssis à l'avant, à peu près au milieu, et le déployer. Lorsque vous déployez le Nimbo, veiller à ce que les clips à ressort des tu-

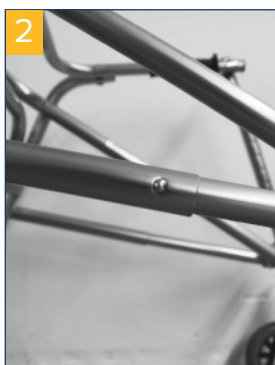

bes télescopiques s'enclenchent toujours correctement (on doit entendre un « clic ») (**fig. 2**).

Pour le montage, il suffit d'emboîter les roues avant et arrière dans les tubes.

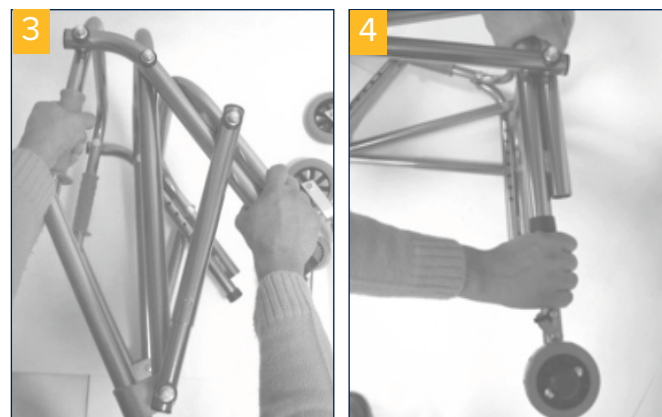

Blocage directionnel

Pour bloquer les roues avant, les placer de manière qu'elles soient bien alignées (1) puis tirer le boulon de blocage vers le haut (2) et le tourner de 90° (3) jusqu'à ce qu'il s'emboîte dans la plaquette pivotante (4). Pour débloquer les roues, répéter l'opération.

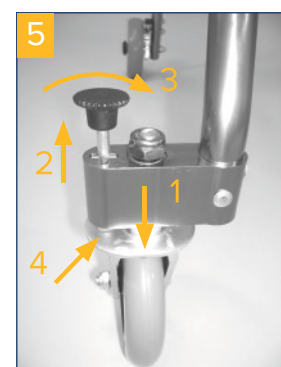

Activation / désactivation du système anti-recul

Activation du système anti-recul

Relier le levier de verrouillage à la roue dentée de l'axe de roue (**fig. 6**).

Désactivation du système anti-recul

Détacher le levier de verrouillage et l'enfoncer vers le haut dans le support prévu à cet effet (**fig. 7**).

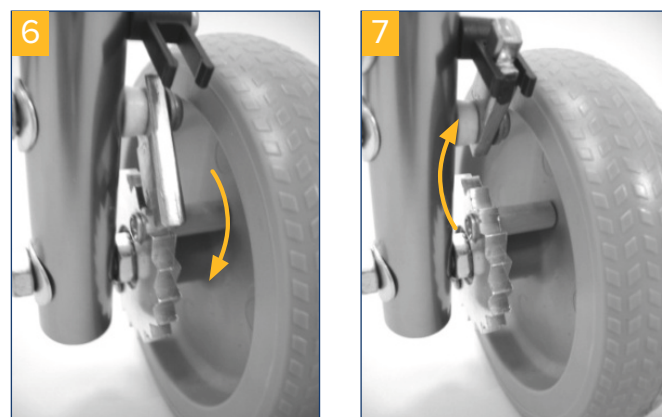

Réglage de la hauteur

Les roues avant (**fig. 8**) comme les roues arrière (**fig. 9**) peuvent être réglées à huit hauteurs différentes. Appuyer sur le poussoir (flèche) et déplacer les tubes jusqu'à la hauteur souhaitée. S'assurer que le poussoir s'emboîte toujours correctement.

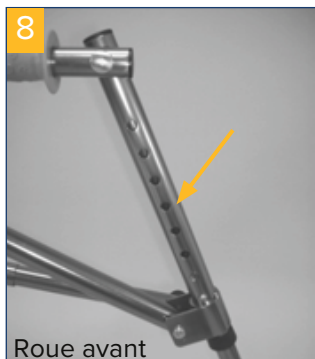

Pliage

Pour replier le déambulateur, appuyer sur le poussoir du tube transversal et pousser le tube contre le châssis (**fig. 9**).



Nettoyage | maintenance

- Nettoyer régulièrement le produit à la main avec un chiffon humide.
- Ne pas utiliser de détergents agressifs.
- Ne pas utiliser de produits abrasifs pour le nettoyage.
- Ne pas utiliser de détergent chloré ni de vinaigre ménager fortement concentrés.
- Pour la désinfection, on peut utiliser un désinfectant en spray, par exemple Descosept AF ou Bacillo AF.
- Vérifier régulièrement les assemblages métalliques et vissés pour s'assurer qu'ils tiennent bien et ne sont pas usés et assurer leur solidité. Resserrer les vis le cas échéant.
- Vérifier avant tout si les poussoirs sont bien enfoncés. Si un assemblage est défectueux, s'adresser au distributeur compétent.
- Le produit ne doit pas être exposé à des températures supérieures à 60 °C pendant une durée prolongée (p. ex., ne pas l'utiliser dans une cabine de sauna, etc.).
- Si le produit est défectueux, contacter le distributeur qui vous l'a livré.
- Contrôler régulièrement l'état des pneus. Ces derniers sont anti-crevaisson, c'est-à-dire qu'il n'est pas nécessaire de les gonfler ni de vérifier leur pression. Toutefois, il est indispensable de vérifier qu'ils ne sont pas fissurés et ne présentent pas d'autres dommages.
- Les réparations/travaux de maintenance nécessaires doivent être effectués uniquement par des personnes qualifiées formées à cet effet.

Caractéristiques techniques

PRODUIT	NIMBO XS	NIMBO S	NIMBO M	NIMBO L	NIMBO XL
rouge	705100010	705100110	705100210	705100310	–
bleu	705100020	705100120	705100220	705100320	–
violet	705100030	705100130	705100230	705100330	–
le noir	–	–	–	–	705100440
Taille de l'enfant (jusqu'à env.)	78 - 98 cm	98 - 136 cm	116 - 154 cm	150 - 189 cm	184 - 214 cm
Longueur totale	50 cm	61,5 cm	73 cm	79,5 cm	93,5 cm
Largeur totale	56 cm	58 cm	59 cm	66,5 cm	65 cm
Hauteur totale	41 - 51 cm	51 - 68 cm	61 - 80,5 cm	75,5 - 94,5 cm	94 - 109 cm
Largeur entre les poignées	34,5 cm	36,5 cm	38,5 cm	41,5 cm	48 cm
Largeur entre les roues arrière	55,5 cm	58 cm	61 cm	65 cm	69,5 cm
Dimension des roues avant	Ø 12 x 2,5 cm				
Dimension des roues arrière	Ø 12,3 x 3,3 cm				
Dimensions plié (L x l x h)	74 x 58 x 16 cm	76 x 59,5 x 19 cm	88,5 x 65,5 x 18 cm	113 x 68 x 17 cm	136 x 71 x 25 cm
Poids	3,8 kg	4,3 kg	5,4 kg	6 kg	7,8 kg
Charge max.	30 kg	50 kg	70 kg	90 kg	120 kg
Matériau du châssis	Tube en aluminium anodisé				
Matériau des poignées	Plastique				

Inhoudsopgave

Voorwoord	21
Verklaring van overeenstemming	21
Levensduur	21
Verwijdering	21
Typeplaatje	21
Hergebruik	21
Garantie	21
Onderdelen van het product	22
Indicatie contra-indicatie.	22
Geleverd product	22
Veiligheidsinstructies	23
Klaarmaken voor gebruik	23
Wielvergrendeling voor	23
Achteruitrijblokkering activeren 	23
achterwielen deactiveren	23
Hoogteverstelling	24
Samenvouwen	24
Reiniging onderhoud	24
Technische gegevens	25

Voorwoord

Hartelijk dank dat u hebt gekozen voor een product van het merk Drive DeVilbiss.

Het ontwerp, de functionaliteit en de kwaliteit van dit product zullen u niet teleurstellen.

Lees deze bedieningshandleiding voor het eerste gebruik aandachtig door. De handleiding bevat belangrijke veiligheidsinstructies en waardevolle tips voor verantwoord gebruik en onderhoud. Als u vragen hebt of meer informatie nodig hebt, kunt u zich richten tot uw Drive DeVilbiss-speciaalzaak die u het product heeft geleverd.

Deze bedieningshandleiding bevat alle essentiële informatie voor aanpassing en bediening. U kunt de meest recente bedieningshandleiding online als PDF opvragen of bij de klantenservice bestellen.

Daarbij zijn extra grote formaten beschikbaar voor wie visueel gehandicapt is. Blinde patiënten moeten door hun begeleider worden geïnstrueerd. Voor reparaties en enkele instellingen is een speciale technische opleiding nodig, zodat deze door de winkel in medische hulpmiddelen moeten worden uitgevoerd.

Verklaring van overeenstemming

DRIVE MEDICAL GMBH & Co. KG verklaart dat het beschreven product voldoet aan de verordening betreffende medische hulpmiddelen (EU) 2017/745.

Levensduur

Onze onderneming gaat bij dit product uit van een levensduur van vijf jaar, op voorwaarde dat het product wordt gebruikt voor het beoogde doel en dat alle onderhouds- en serviceaanwijzingen worden gevolgd.

Deze levensduur kan aanzienlijk worden verlengd wanneer het product zorgvuldig wordt behandeld, onderhouden, verzorgd en gebruikt en de technische grenzen volgens de ontwikkelingen in wetenschap en techniek niet worden overschreden.

Door extreem gebruik en oneigenlijke toepassing kan de levensduur echter ook sterk worden verkort. De aanduiding van de levensduur door onze onderneming vormt geen aanvullende garantie.

Verwijdering

Mocht u het product niet meer nodig hebben, neem dan contact op met uw speciaalzaak of breng het product naar uw plaatselijke afvalinzamelpunt.

Typeplaatje



1 Artikelnummer | 2 Artikelomschrijving | 3 Fabrikant | 4 Serienummer | 5 UDI-code | 6 Max. belasting | 7 Raadpleeg de gebruiksaanwijzing | 8 Medisch product | 9 Productiedatum (jaar-maand)

Hergebruik

Dit product is geschikt voor hergebruik.

Denk eraan dat u ook alle technische documentatie die nodig is voor een veilig gebruik, overhandigt aan de nieuwe gebruiker.

Het product moet door de speciaalzaak gecontroleerd, gereinigd en voor hergebruik in een perfecte staat gebracht worden.

Bij de voorbereiding voor hergebruik dient de informatie van de producent in acht te worden genomen. Deze informatie wordt op verzoek ter beschikking gesteld.

Verkrijgbare accessoires vindt u bij uw speciaalzaak of op www.drivedevilbiss.de

Garantie

Op het product dat wij leveren, wordt 24 maanden garantie vanaf de koopdatum verleend. Indien aantoonbaar een materiaal- of fabricagefout optreedt, worden beschadigde onderdelen kosteloos vervangen.

Slijtageonderdelen worden in het algemeen tijdens de normale garantieperiode niet gedekt, tenzij een reparatie of vervanging van de artikelen nodig is die onbetwistbaar een direct gevolg is van een fabricage- of materiaalfout.

Eventuele fouten en wijzigingen op grond van technische verbeteringen en veranderingen in design voorbehouden.

UITSLUITING VAN GARANTIE

Slijtageonderdelen zijn (onder andere): wielen, remmen en handgrepen

Onderdelen van het product

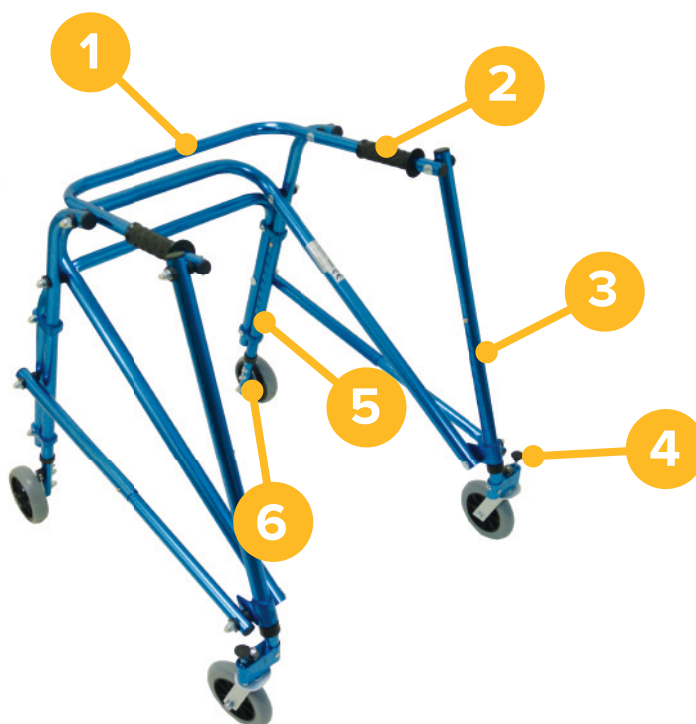

NIMBO

1. Frame
2. Handgreep
3. Hoogteverstelling voor
4. Wielvergrendeling voor
5. Hoogteverstelling achter
6. Achteruitrijblokkering

Indicatie | contra-indicatie

INDICATIE:

Looprek voor kinderen en jongeren in 4 verschillende maten voor binnenshuis waarmee een beperkt loopvermogen wordt gecompenseerd of verbeterd en problemen in de lichaamshouding worden gecorrigeerd.

Het doel is dat actief lopen resp. zelfstandig voortbewegen wordt geleerd, de beperkte actieradius wordt uitgebreid en het gangbeeld aan zekerheid wint.

Het kinderlooprek Nimbo wordt achter het lichaam aan getrokken. Daardoor wordt een stevige stand van achteren verbeterd en optimale bewegingsvrijheid voor de benen geboden.

CONTRA-INDICATIE:

Belemmering van de mobiliteit bij aantasting van beweging / coördinatie / evenwicht - maar nog voldoende behoud van loopvermogen, wanneer het gebruik van andere loophulpen niet voldoende is.

Behoud/bevordering van het vermogen om veilig te kunnen lopen en staan (looptraining).

In het algemeen moet het gebruik voor looptraining door een arts/orthopedist worden begeleid. Daarom moet vóór behandeling met dit doel worden vastgesteld of er voor de patiënt contra-indicaties gelden. Behandelingen voor looptraining dienen meestal niet te worden

gegeven wanneer er bijvoorbeeld sprake is van een verkeerd staande voet of pijnsymptomen. Als u twijfelt over een indicatie of contra-indicatie, kunt u dit bespreken met de behandelend arts en/of de therapeut.

Om onduidelijkheden ten aanzien van indicatie en contra-indicatie te vermijden, raden wij aan de behandelend arts en/of therapeut te consulteren.

Geleverd product

1 x	Kinderlooprek Nimbo
1 x	Gebruiksaanwijzing

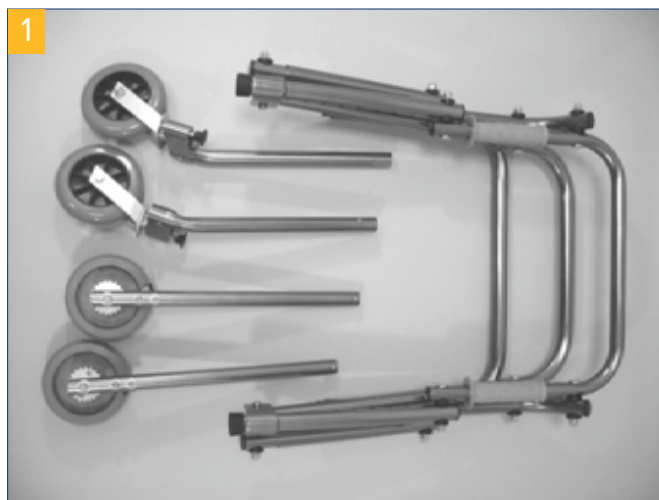

Veiligheidsinstructies

- Lees deze gebruiksaanwijzing aandachtig.
- Controleer vóór ingebruikname of alle onderdelen stevig vastzitten en niet zijn beschadigd. Gebruik het product niet als het defect is!
- Gebruik het product alleen als hulpmiddel bij het lopen!
- Gebruik het product alleen op een vlakke, stevige ondergrond.
- Let op het toegestane maximale gewicht van de gebruiker. Deze informatie vindt u in de technische gegevens in deze bedieningshandleiding en op het typeplaatje.
- Gebruik op roltrappen e.d. is uitdrukkelijk verboden!
- Hang geen tassen aan de grepen – kantelgevaar!
- Bij het samenvouwen/uitvouwen van het product kunnen kleding en lichaamsdelen bekneld raken.
- Bescherm het product tegen zonnestraling. Onderdelen van het product kunnen warm worden en bij aanraking huidletsel veroorzaken.
- Vergewis u er voor elk gebruik van dat uw product in goede staat verkeert en dat alle verstelbare onderdelen goed zijn bevestigd.
- Controleer regelmatig de schroeven op het product en draai deze indien nodig aan!
- Voor correct gebruik van het product moet de begeleider er precies en zorgvuldig vertrouwd mee worden gemaakt.
- Gebruikers met leesproblemen moeten de gebruiksaanwijzing laten voorlezen zodat ze begrijpen hoe ze met het product moeten omgaan.
- Uitsluitend bedoeld voor gebruik binnenshuis!
- Alleen te gebruiken onder toezicht.
- Ieder ernstig voorval dat in verband met het product optreedt, moet worden gemeld bij de fabrikant en bij de bevoegde autoriteiten van de lidstaat, waarin de gebruiker en/of patiënt gevestigd is.

Klaarmaken voor gebruik

De Nimbo heeft een opvouwbaar aluminium buisframe en kan bovendien met de wielen in hoogte worden versteld. Wanneer u de Nimbo wilt opvouwen, legt u deze op de vloer, pakt u de Nimbo ongeveer in het midden van het voorframe vast en vouwt u het frame op. Zorg er bij het opklappen voor, dat de veerklemmen in de uitschuifbare buizen altijd goed vastklikken (hoorbare klik) (afb. 2).

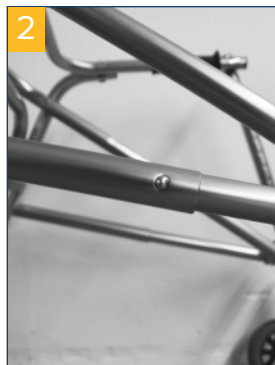

Voor de montage hoeven alleen de voor- en achterwielen te worden ingestoken.

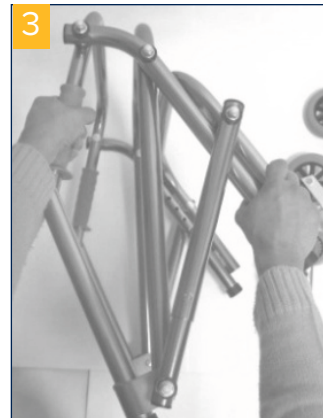

Wielvergrendeling voor

U zet de voorwielen vast door ze recht te zetten (1), de vergrendelbout omhoog te trekken (2) en deze 90° te draaien (3) tot de bout in de draaibare plaat (4) wordt vergrendeld. Als u de wielblokkering wilt uitschakelen, herhaalt u deze handelingen.

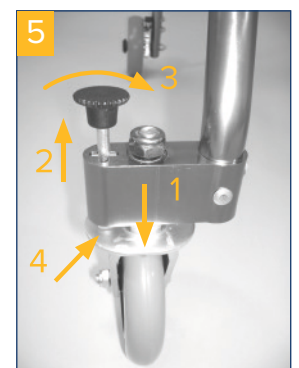

Achterrijblokkering activeren | achterwielen deactiveren

Achterrijblokkering activeren

Verbind de vergrendelingshendel met het tandwiel op de wielas (afb. 6).

Achterrijblokkering deactiveren

Zet de vergrendelingshendel weer vrij en druk deze omhoog in de daarvoor bedoelde houder (afb. 7)



Hoogteverstelling

Zowel de voor- (**afb. 8**) als achterwielen (**afb. 9**) kunnen op 8 hoogten worden ingesteld. Als u de wielhoogte wilt aanpassen, drukt u op de kogelvergrendeling (pijl) en verschuift u de buis naar de gewenste instelling. Zorg dat de kogelvergrendeling altijd stevig vastklikt.

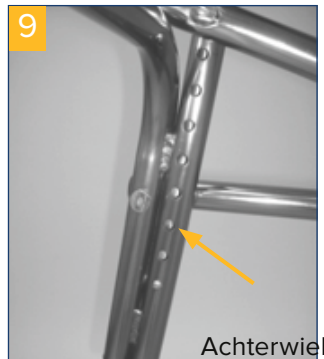
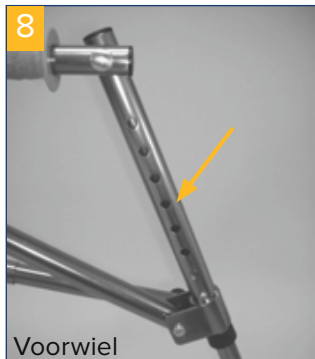

Samenvouwen

Wanneer u het kinderlooprek wilt samenvouwen, drukt u de kogelvergrendeling op de dwarsstang in en drukt u het frame in tegengestelde richting van het opbouwen in elkaar (**afb. 10**).

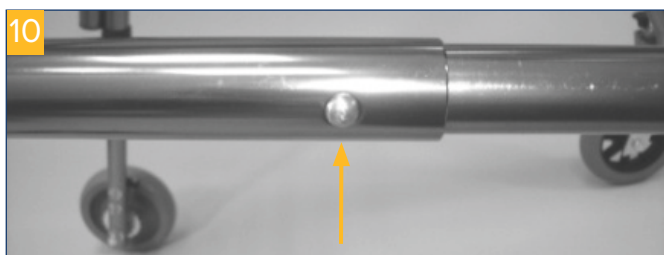

Reiniging | onderhoud

- Reinig dit product regelmatig met de hand met een vochtige doek!
- Gebruik geen agressieve reinigingsmiddelen!
- Gebruik geen schuurmiddelen!
- Gebruik geen reinigingsmiddel met een hoog chloor- en azijngehalte!
- Voor desinfectie kan een desinfecterende spray worden gebruikt, bijvoorbeeld Descosept AF of Bacillol AF.
- Controleer de metaal- en schroefverbindingen regelmatig op slijtage en stevigheid en zorg dat het hulpmiddel niet wordt gebruikt als het niet stevig is. Draai schroeven zo nodig weer aan.
- Controleer vooral of de kogelvergrendelingen goed zijn vastgeklikt. Neem contact op met een geautoriseerde dealer als een verbinding niet in orde is.
- Het product mag niet langdurig aan temperaturen boven 60°C worden blootgesteld (bijv. gebruik in een sauna, enz.).
- Neem bij defecten contact op met de speciaalzaak waar u dit product hebt gekocht.
- Controleer regelmatig de staat van de banden. Deze zijn 'lekkagevrij', met andere woorden, u hoeft geen bandenspanning te controleren of banden op te pompen. Controleer de banden wel altijd op scheurtjes of andere beschadigingen.
- Noodzakelijke reparaties/onderhoudswerkzaamheden mogen alleen door geschoold personeel worden uitgevoerd.

Technische gegevens

PRODUCT	NIMBO XS	NIMBO S	NIMBO M	NIMBO L	NIMBO XL
rood	705100010	705100110	705100210	705100310	–
blauw	705100020	705100120	705100220	705100320	–
purper	705100030	705100130	705100230	705100330	–
zwart	–	–	–	–	705100440
Lichaamslengte (tot ca.)	78 - 98 cm	98 - 136 cm	116 - 154 cm	150 - 189 cm	184 - 214 cm
Totale lengte	50 cm	61,5 cm	73 cm	79,5 cm	93,5 cm
Totale breedte	56 cm	58 cm	59 cm	66,5 cm	65 cm
Totale hoogte	41 - 51 cm	51 - 68 cm	61 - 80,5 cm	75,5 - 94,5 cm	94 - 109 cm
Breedte tussen handgrepen	34,5 cm	36,5 cm	38,5 cm	41,5 cm	48 cm
Breedte tussen achterwielen	55,5 cm	58 cm	61 cm	65 cm	69,5 cm
Wielgrootte voor	Ø 12 x 2,5 cm				
Wielgrootte achter	Ø 12,3 x 3,3 cm				
Afmetingen opgevouwen (LxBxH)	74 x 58 x 16 cm	76 x 59,5 x 19 cm	88,5 x 65,5 x 18 cm	113 x 68 x 17 cm	136 x 71 x 25 cm
Gewicht	3,8 kg	4,3 kg	5,4 kg	6 kg	7,8 kg
Max. belasting	30 kg	50 kg	70 kg	90 kg	120 kg
Materiaal frame	aluminium buis, geanodiseerd				
Materiaal handgrepen	kunststof				

Indice

Introduzione27
Dichiarazione di conformità27
Durata27
Smaltimento27
Targhetta tipologica27
Riutilizzo.27
Garanzia27
Parti del prodotto	28
Indicazioni Controindicazioni	28
Materiale in dotazione	28
Avvertenze di sicurezza	29
Preparazione all'uso	29
Bloccaggio ruote anteriore	29
Attivazione disattivazione	29
del blocco anti-indietreggiamento	29
sulle ruote posteriori.	29
Regolazione altezza	30
Ripiegamento.	30
Pulizia Manutenzione.	30
Dati tecnici31

Introduzione

La ringraziamo di avere scelto un prodotto Drive DeVilbiss. Il design, la funzionalità e la qualità di questo prodotto non La deluderanno.

Legga attentamente queste istruzioni per l'uso prima di utilizzarlo per la prima volta. Riceverà così importanti informazioni sulla sicurezza e preziosi consigli sull'uso e la manutenzione corretti. Se ha qualche domanda da porre o ha bisogno di maggiori informazioni, non esiti a rivolgersi al rivenditore Drive DeVilbiss che Le ha fornito il prodotto.

Le presenti istruzioni per l'uso contengono tutte le avvertenze importanti per l'adattamento e l'uso. Le istruzioni per l'uso sono reperibili come PDF online oppure possono essere richieste al servizio di assistenza.

Possono anche essere reperiti formati ingranditi per le persone con ridotta capacità visiva. I non vedenti devono essere istruiti dal loro accompagnatore. Le riparazioni, come pure alcune regolazioni, richiedono una speciale formazione tecnica e pertanto devono essere eseguite da specialisti del settore sanitario.

Dichiarazione di conformità

DRIVE MEDICAL GMBH & Co. KG dichiara la conformità del prodotto descritto in base al Regolamento Dispositivi Medici (UE) 2017/745.

Durata

La nostra azienda prevede per questo prodotto una durata utile di cinque anni, purché sia impiegato conformemente alle norme d'uso e siano rispettate tutte le regole prescritte per la manutenzione e l'assistenza.

Questa durata può essere superata di molto se il prodotto è trattato, sottoposto a manutenzione, curato e utilizzato con attenzione e se non emergono limiti tecnici dovuti agli ulteriori sviluppi tecnico-scientifici.

La durata utile d'altro canto può anche ridursi notevolmente a causa di un utilizzo estremo e non conforme. La durata utile stabilita dalla nostra azienda non rappresenta una garanzia ulteriore.

Smaltimento

Qualora non avesse più bisogno del prodotto, contatti il Suo rivenditore oppure conferisca il prodotto al centro di smaltimento locale.

Targhetta tipologica



1 Numero articolo | 2 Descrizione articolo | 3 Produttore | 4 Numero di serie | 5 Codice UDI | 6 Portata max. | 7 Rispettare le istruzioni per l'uso | 8 Dispositivo medico | 9 Data di produzione (anno-mese)

Riutilizzo

Questo prodotto è idoneo per il riutilizzo. Tenere presente che anche tutta la documentazione tecnica necessaria per la sicurezza deve essere consegnata al nuovo utilizzatore.

Il prodotto deve essere controllato, pulito e riportato in perfette condizioni per il riutilizzo a cura del rivenditore.

Per il ricondizionamento tenere presenti le regole prescritte dal fabbricante, che possono essere messe a disposizione su richiesta.

Troverà gli accessori disponibili presso il Suo rivenditore o sotto l'indirizzo www.drivedevilbiss.de

Garanzia

Per il prodotto fornito da noi la durata della garanzia è di 24 mesi dalla data d'acquisto. Qualora sia dimostrata la presenza di difetti di materiale o fabbricazione, le parti difettose vengono sostituite gratuitamente.

Le parti soggette a usura di norma non sono coperte durante il normale periodo di garanzia, a meno che l'articolo non richieda riparazioni o sostituzioni rese necessarie per chiara conseguenza diretta di un difetto di fabbricazione o di materiale.

Con riserva di errori e variazioni causate da migliorie tecniche e modifiche del design.

ESCLUSIONE DELLA GARANZIA

Sono parti soggette a usura (fra le altre):
ruote, freni e manopole

Parti del prodotto

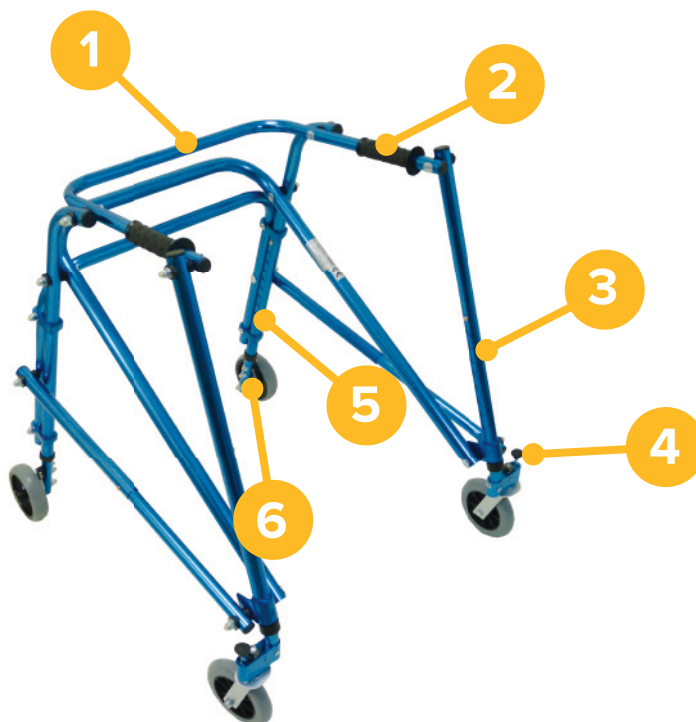

NIMBO

1. Telaio
2. Manopola
3. Regolazione altezza anteriore
4. Bloccaggio ruote anteriori
5. Regolazione altezza posteriore
6. Blocco anti-indietreggiamento

Indicazioni | Controindicazioni

INDICAZIONI:

Deambulatore per bambini e ragazzi in 4 misure diverse per interni, per compensare o migliorare le limitazioni alla deambulazione e per correggere problemi di postura.

Lo scopo è l'apprendimento della deambulazione attiva o della capacità di spostamento autonomo, l'ampliamento dei limiti del raggio d'azione e la compensazione di un'andatura incerta.

Il deambulatore per bambini Nimbo viene trascinato dietro il corpo. In questo modo si aumenta la stabilità posteriore e si lascia una libertà di movimento ottimale alle gambe.

CONTROINDICAZIONI:

Compromissione della mobilità in caso di danni della deambulazione, della coordinazione o del senso dell'equilibrio, ma con una sufficiente capacità di deambulazione residua, qualora non sia sufficiente l'utilizzo di altri ausili per camminare.

Per mantenere / favorire / rendere sicura la capacità di camminare e stare in piedi (training deambulatorio).

In generale, l'indicazione al training deambulatorio dovrebbe essere confermata dal medico-ortopedico. Pertanto prima di ricorrere al dispositivo si dovrebbe chiarire a questo proposito se esistano controindicazioni per il paziente. In generale, non si dovrebbe ricorrere ad ausili

per il training deambulatorio in presenza, ad esempio, di deformazioni del piede e/o di sintomatologia dolorosa. In caso di incertezza in relazione a indicazioni e controindicazioni, chiedere il parere dal medico competente e/o dei terapeuti.

Per evitare incertezze relative a indicazioni e controindicazioni, consigliamo di consultare il medico curante e/o i terapeuti.

Materiale in dotazione

1 x	Deambulatore per bambini Nimbo
1 x	Istruzioni per l'uso

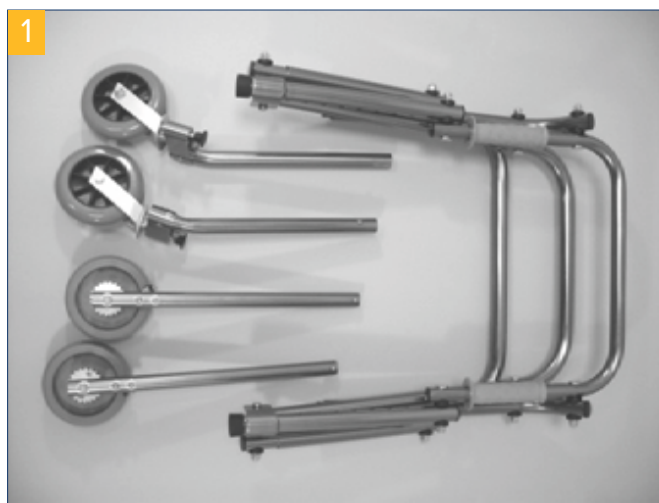

Avvertenze di sicurezza

- Leggere attentamente le seguenti istruzioni per l'uso.
- Prima dell'uso controllare che tutti gli elementi siano privi di danni e stabili. Non utilizzare il prodotto se difettoso!
- Usare il prodotto solo come deambulatore!
- Utilizzare il prodotto solo su un terreno piano e solido.
- Rispettare il peso massimo permesso dell'utilizzatore. Questi dati sono riportati sia nei dati tecnici delle presenti istruzioni che sulla targhetta tipologica.
- L'uso su scale mobili e simili è espressamente vietato!
- Non appendere borse alle manopole di spinta – pericolo di ribaltamento!
- Quando si apre o si chiude il prodotto prestare attenzione che non vi restino schiacciati parti del corpo o indumenti.
- Tenere il prodotto al riparo dalla luce solare diretta. Le parti del prodotto potrebbero surriscaldarsi e causare lesioni quando vengono toccate.
- Prima di ogni utilizzo, verificare che il prodotto sia integro e tutte le parti regolabili siano correttamente fissate.
- Controllare regolarmente le viti del prodotto e riprenderne eventualmente il serraggio!
- L'utilizzo corretto del prodotto richiede un periodo di pratica attenta e accurata per il care giver.
- Gli utilizzatori che hanno difficoltà nella lettura devono farsi leggere ad alta voce le istruzioni per l'uso per comprendere come usare il prodotto.
- Utilizzare solo in interni!
- Utilizzare solo sotto supervisione.
- Ogni grave incidente relativo al prodotto deve essere denunciato al fabbricante e alle autorità competenti dello Stato membro in cui hanno sede l'utilizzatore e/o il paziente.

Preparazione all'uso

Il Nimbo è dotato di un telaio tubolare pieghevole in alluminio e inoltre è regolabile in altezza sulle ruote. Per aprire il Nimbo, posarlo sul pavimento, afferrarlo all'incirca al centro del telaio anteriore e aprire così il telaio. Durante l'apertura, attenzione che le clip a molla dei tubi telescopici si inseriscano sempre regolarmente (con un clic percepibile) (**fig. 2**).

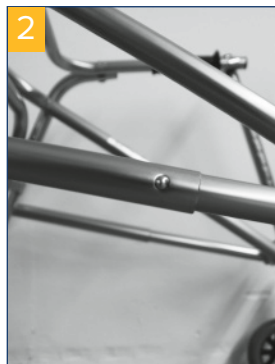

Per il montaggio è necessario soltanto innestare le ruote anteriori e posteriori.



Bloccaggio ruote anteriore

Per arrestare le ruote anteriori, posizionarle diritte (1), quindi tirare verso l'alto il perno di bloccaggio (2) e ruotarlo di 90° (3), fino all'inserimento con uno scatto nella piastra girevole (4). Per togliere il blocco, ripetere il procedimento.

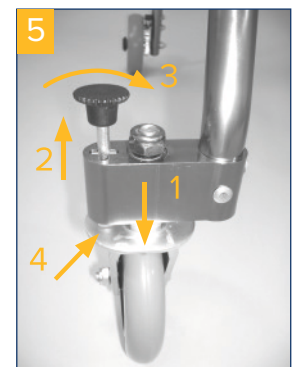

Attivazione | disattivazione del blocco anti-indietreggiamento sulle ruote posteriori

Attivazione del blocco anti-indietreggiamento

Collegare la leva di bloccaggio con l'ingranaggio sull'asse della ruota (**fig. 6**).

Disattivazione del blocco anti-indietreggiamento

Allentare di nuovo la leva di bloccaggio e spingerla verso l'alto per inserirla nell'apposito supporto (**fig. 7**).



Regolazione altezza

Sia le ruote anteriori (**fig. 8**) che quelle posteriori (**fig. 9**) possono essere regolate a 8 diverse altezze. Per la regolazione, premere sulla chiusura a molla (freccia) e spostare il tubo nella posizione desiderata. Controllare sempre che la chiusura a molla si sia inserita correttamente!

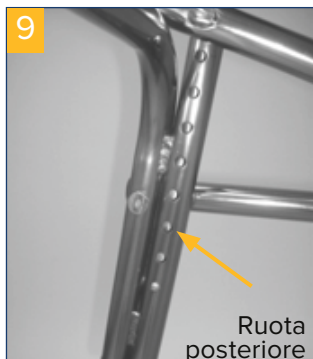
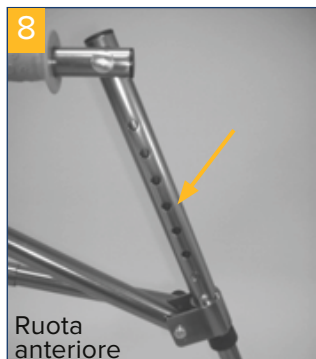

Ripiegamento

Per ripiegare il telaio, premere sulla chiusura a molla sul tubo trasversale, quindi comprimere il telaio contro il telaio stesso al montaggio (**fig. 10**).



Pulizia | Manutenzione

- Pulire regolarmente a mano con un panno umido!
- Non impiegare detergenti aggressivi!
- Non utilizzare per la pulizia prodotti abrasivi!
- Non utilizzare detergenti ad alto tenore di cloro e aceto!
- Per la disinfezione si può impiegare uno spray disinfettante, quale ad es. Descosept AF o Bacillo! AF
- Controllare regolarmente che i collegamenti metallici e a vite siano solidi e non usurati e verificare la stabilità. Eventualmente riprendere il serraggio delle viti!
- Controllare soprattutto che la chiusura a molla sia scattata in posizione. In caso di difetti di uno dei collegamenti, rivolgersi al rivenditore competente.
- Il prodotto non deve essere sottoposto a lungo a temperature superiori a 60 °C (ad es. nella sauna, ecc.)
- In caso di difetti, rivolgersi al rivenditore presso cui è stato acquistato il prodotto.
- Controllare regolarmente lo stato degli pneumatici. Questi pneumatici sono del tipo "fail-safe", ossia non occorre controllarne la pressione, né gonfiarli. Tuttavia controllare sempre che gli pneumatici non presentino screpolature o altri danni.
- Le necessarie riparazioni o manutenzioni devono essere effettuate unicamente da personale esperto.

Dati tecnici

PRODOTTO	NIMBO XS	NIMBO S	NIMBO M	NIMBO L	NIMBO XL
rosso	705100010	705100110	705100210	705100310	–
blu	705100020	705100120	705100220	705100320	–
viola	705100030	705100130	705100230	705100330	–
nero	–	–	–	–	705100440
Statura (fino a circa)	78 - 98 cm	98 - 136 cm	116 - 154 cm	150 - 189 cm	184 - 214 cm
Lunghezza ingombro	50 cm	61,5 cm	73 cm	79,5 cm	93,5 cm
Larghezza ingombro	56 cm	58 cm	59 cm	66,5 cm	65 cm
Altezza ingombro	41 - 51 cm	51 - 68 cm	61 - 80,5 cm	75,5 - 94,5 cm	94 - 109 cm
Larghezza tra le manopole	34,5 cm	36,5 cm	38,5 cm	41,5 cm	48 cm
Larghezza fra le ruote posteriori	55,5 cm	58 cm	61 cm	65 cm	69,5 cm
Misura ruote anteriori	Ø 12 x 2,5 cm				
Misura ruote posteriori	Ø 12,3 x 3,3 cm				
Misure deambulatore ripiegato (PxLxA)	74 x 58 x 16 cm	76 x 59,5 x 19 cm	88,5 x 65,5 x 18 cm	113 x 68 x 17 cm	136 x 71 x 25 cm
Peso	3,8 kg	4,3 kg	5,4 kg	6 kg	7,8 kg
Portata max.	30 kg	50 kg	70 kg	90 kg	120 kg
Materiale telaio	Tubolare d'alluminio anodizzato				
Materiale manopole	Plastica				

Ihr Fachhändler:



Irrtum und Änderungen vorbehalten
Stand: 21.04.2021
Version: MDR-1.0

Drive Medical GmbH & Co. KG
Leutkircher Straße 44 • 88316 Isny/Allgäu • Germany
T +49 7562 9724 0 • F +49 7562 9724 25
www.drivemedical.de • info@drivemedical.de